

Emetteur Radio

- émetteur **Gyropilot** 90-60-247
- émetteur afficheur **Multifonction** 90-60-248
- émetteur **équipier** 90-60-251



NOTICE UTILISATEUR

nke - Compétition voile

Z.I. Kerandré – Rue Gutenberg – 56700 HENNEBONT- FRANCE
<http://www.nke.fr> – Service clientèle n° 0 892 680 656.

SOMMAIRE

1	PRÉSENTATION	3
2	FONCTIONS DES TOUCHES DES ÉMETTEURS	4
2.1	EMETTEUR <i>GYROPILOT</i>	4
2.2	EMETTEUR AFFICHEUR <i>MULTIFONCTION</i>	5
2.3	EMETTEUR <i>ÉQUIPIER</i>	6
3	FONCTION SÉCURITÉ « HOMME À LA MER »	6
3.1	PRINCIPE DE FONCTIONNEMENT	6
3.2	ACTIVER ET DÉSACTIVER LA FONCTION « L'HOMME À LA MER » DE CHAQUE ÉMETTEUR.....	7
3.3	DÉSACTIVATION AUTOMATIQUE DE LA FONCTION « HOMME À LA MER ».....	8
3.4	ACQUITTER ET SUSPENDRE L'ALARME	8
4	CARACTÉRISTIQUES TECHNIQUES	9
5	INITIALISATION ET APPAIRAGE DES ÉMÉTTEURS	9

1 PRESENTATION

Légers et ergonomiques, les **émetteurs TOPLINE** communiquent avec le **Gyropilot** et les afficheurs **Multifonction**, via le **récepteur radio universel** qui est connecté au **BUS TOPLINE**. Chaque émetteur est appairé avec code, pour interdire toute interférence avec un autre système. Il est possible d'affecter **8** émetteurs au **récepteur radio universel** de votre bateau. Ainsi, que vous soyez à la barre, au pied de mât ou à l'avant de votre bateau, les émetteurs vous permettent de contrôler le pilote et d'agir sur les afficheurs. De plus, chaque émetteur intègre une fonction de sécurité, qui prévient l'équipage par une alarme sonore lorsqu'un homme est tombé à la mer.

La gamme **TOPLINE** comprend trois types d'**émetteurs** :

- L'émetteur **Gyropilot**, permet de commander le pilote automatique pour changer de cap, pour de virer de bord, pour changer de mode de pilotage.
- L'émetteur afficheur **Multifonction**, permet le contrôle des afficheurs **Multifonctions TL25, SL50, DL18, Performance et Gyropilot Graphic..**
- L'émetteur **équipier**, intègre uniquement la fonction sécurité « homme à la mer ».

Architecture de l'installation

La présence des équipements dans le schéma ci-après n'est qu'à titre indicatif, et ne représente pas le matériel de votre installation.

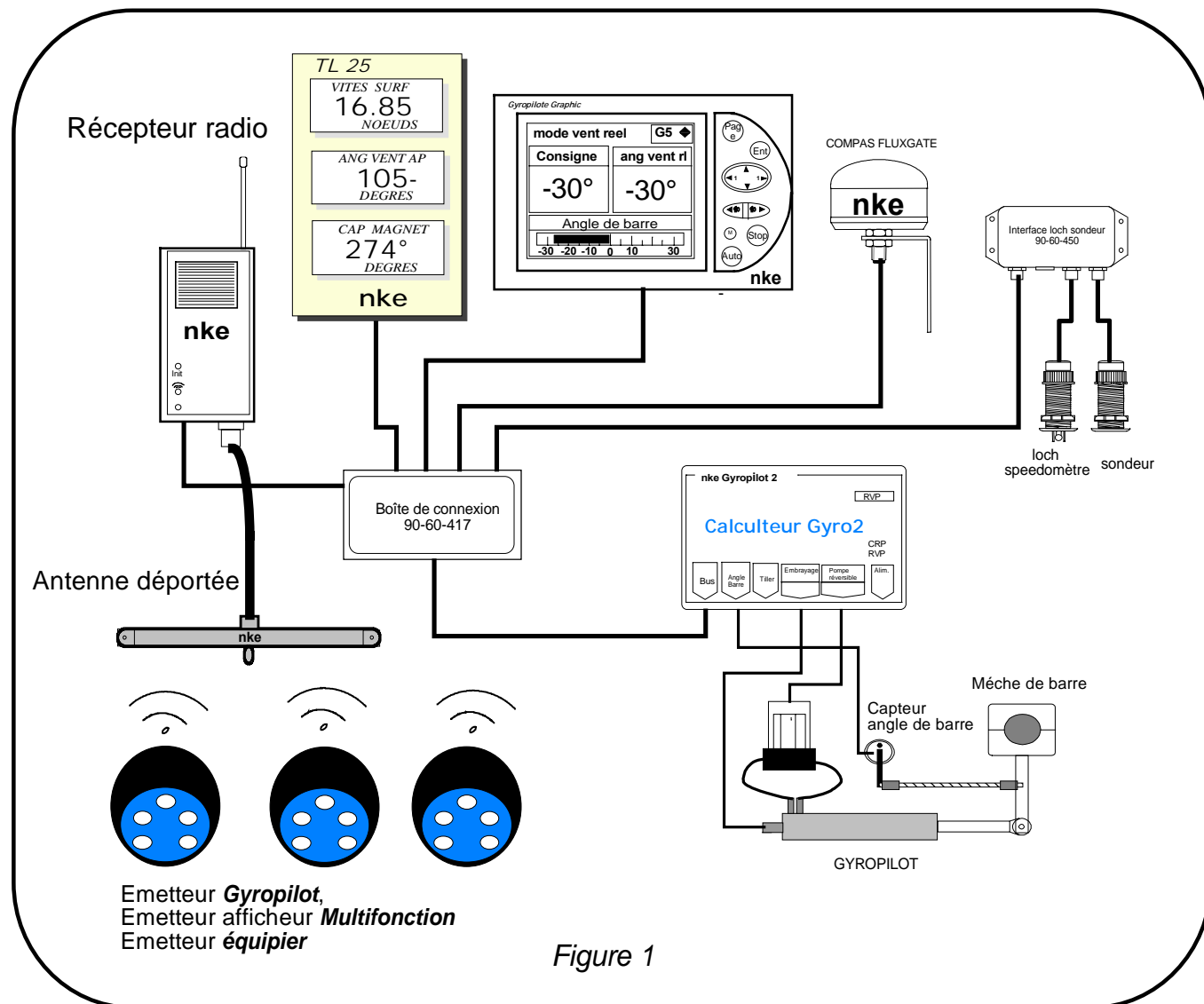









Figure 1

2 FONCTIONS DES TOUCHES DES EMETTEURS

2.1 Emetteur Gyropilot



- Touche 
Appuyez sur cette touche pour embrayer le **Gyropilot**.
- Touche 
Appuyez sur cette touche pour débrayer le **Gyropilot**.
- Touche 
Cette touche permet de diminuer la consigne de 10° sur bâbord.
Virement sur bâbord : appuyez deux secondes sur cette touche.
- Touche 
Cette touche permet d'augmenter la consigne de 10° sur Tribord.
Virement sur tribord : appuyez deux secondes sur cette touche.
- Touche 
Cette touche permet de diminuer la consigne de 1° sur bâbord.
- Touche 
Cette touche permet d'augmenter la consigne de 1° sur Tribord.
- **Déclenchement de la fonction « homme à la mer »**
Appuyez 5 secondes simultanément les touches  ou , et la fonction « Homme à la mer » est déclenchée.

2.2 Emetteur afficheur Multifonction



- Touche 

Cette touche vous permet de sélectionner l'afficheur **TOPLINE** sur lequel vous souhaitez agir.

- Touche 

Appuyez sur cette touche, pour sélectionner l'écran de votre afficheur sur lequel vous souhaitez agir : l'écran sélectionné clignote.

- Touche basse  et Touche haute 

Ces touches permettent de changer de canal à l'affichage. Elles permettent également d'incrémenter ou de décrémenter une donnée en cours de modification.

- Touche 

A l'aide de cette touche vous accédez aux sous-canaux et vous validez les réglages que vous exécutez. Un appui bref sur cette touche permet également de régler le niveau d'éclairage.

- Touche Man Over Board 

Appuyez 5 secondes sur cette touche, et la fonction « Homme à la mer » est déclenchée.

ATTENTION : si votre installation est équipée de plusieurs afficheurs **TOPLINE**, assurez-vous que l'émetteur contrôle l'afficheur sur lequel vous souhaitez agir. Appuyez successivement sur la touche , jusqu'à ce que l'afficheur concerné clignote.

2.3 Emetteur équipier



- Touche On / Off

Activer : appuyez sur la touche **On/Off** jusqu'à ce que le voyant s'allume en continu. Quand le **récepteur radio** a pris en compte l'activation de la fonction «homme à la mer», il émet un bip sonore. Lorsque la fonction «homme à la mer» est activée, le voyant clignote avec une période de 2 secondes environ.

Désactiver : appuyez sur la touche **On/Off** jusqu'à ce que le voyant s'allume en continu. Quand le **récepteur radio** a pris en compte la désactivation de la fonction «homme à la mer», il émet 3 bips sonores. Lorsque la fonction «homme à la mer» est désactivée, le voyant est éteint.

3 FONCTION SECURITE « HOMME A LA MER »

3.1 Principe de fonctionnement

Chaque émetteur intègre également une fonction de sécurité « homme à la mer ». Lorsque le porteur d'un émetteur tombe à la mer et que le bateau s'éloigne à plus de 50mètres, alors l'alarme « homme à la mer » se déclenchera. Les cinq fonctions ci-dessous sont activées :

- **A l'affichage** : le cap et la distance estimés pour rejoindre l'homme à la mer sont indiqués, lorsqu'un speedomètre et un compas sont connectés au **bus TOPLINE**. Si votre installation ne comporte qu'un speedomètre, alors seule la distance estimée sera affichée.

ATTENTION : le calcul de l'estime, pour la fonction Homme à la Mer, ne prend pas en compte la dérive du bateau due au courant et au vent.

- Le Gyropilot :

- En mode **équipage** : le déclenchement de « l'homme à la mer » n'entraîne aucune action sur le **Gyropilot**.
- En mode **solitaire** :

Si le bateau est équipé d'un capteur anémo-girouette le **Gyropilot** passe automatiquement en **mode vent**, et applique une consigne de « 0° », afin de positionner le bateau bout au vent.

Si le bateau n'est pas équipé de capteur anémo-girouette : le **Gyropilot** passe automatiquement en **mode barre**, et positionne la barre avec une consigne de +/- 40°, en fonction la position précédente de la barre.

- **Alarme sonore** : le récepteur radio émet une alarme sonore, jusqu'à l'acquittement de la fonction « homme à la mer ».

- Sortie NMEA

Les trames NMEA standard 0183, relatives à la fonction « Homme à la mer », sont émises sur la sortie NMEA de votre **récepteur radio** :

- \$ P M L R , 0 5 , 0 1 , 0 2 , 0 3 3 7 * 0 2 <cr>< lf> ; attente 150 ms
 - \$ T R W P L , , , , M O B * 2 1 <cr>< lf> ; attente 150 ms
 - \$ P M L R , 0 5 , 0 1 , 0 2 , 0 3 3 7 * 0 2 <cr>< lf> ; attente 150 ms
 - \$ T R W P L , , , , M O B * 2 1 <cr>< lf> ; attente 150 ms
- \$ P M L R , 0 5 , 0 1 , 0 2 , 0 3 3 7 * 0 2 <cr>< lf>

- Relais d'alarme

Vous disposez sur le **récepteur radio**, de deux sorties d'alarme commandées par un relais. Vous pouvez utiliser ces relais pour :

- commander une **ALARME HOMME A LA MER**, un klaxon extérieur par exemple,
- le **Déclenchement d'une balise** de détresse.
- ou couper l'alimentation du moteur

En cas d'activation de la fonction « homme à la mer », le contact relais se ferme sur la masse, après 3mn pour **ALARME HOMME A LA MER** et après 10mn **DECLENCHEMENT BALISE**.

3.2 Activer et désactiver la fonction « l'homme à la mer » de chaque émetteur

A la mise sous tension de votre installation, Il faut activer manuellement la fonction « homme à la mer » de chaque **émetteur**, car le **récepteur radio** ne mémorise pas l'état de sécurité des émetteurs.

3.2.1 Emetteur Gyropilot

Activer : appuyez sur la touche **AUTO** jusqu'à ce que le voyant s'allume en continu. Quand le **récepteur radio** a pris en compte l'activation de la fonction «homme à la mer», il émet un bip sonore. Lorsque la fonction «homme à la mer» est activée, le voyant clignote avec une période de 2 secondes environ.

Désactiver : appuyez sur la touche **STOP** jusqu'à ce que le voyant s'allume en continu. Quand le **récepteur radio** a pris en compte la désactivation de la fonction «homme à la mer», il émet 3 bips sonores. Lorsque la fonction «homme à la mer» est désactivée, le voyant est éteint.

3.2.2 Emetteur afficheur Multifonction

Activer : appuyez sur la touche  jusqu'à ce que le voyant s'allume en continu. Quand le **récepteur radio** a pris en compte l'activation de la fonction «homme à la mer», il émet un bip sonore. Lorsque la fonction «homme à la mer» est activée, le voyant clignote avec une période de 2 secondes environ.

Désactiver : appuyez sur la touche  jusqu'à ce que le voyant s'allume en continu. Quand le **récepteur radio** a pris en compte la désactivation de la fonction «homme à la mer», il émet 3 bips sonores. Lorsque la fonction «homme à la mer» est désactivée, le voyant est éteint.

3.2.3 Emetteur équipier

Voir chapitre 2.3

ATTENTION :

- Notez que, si vous activez la fonction « homme à la mer » de **l'émetteur** quand le **récepteur radio** est hors tension, ou hors de portée de l'émetteur, cette fonction ne sera pas prise en compte immédiatement : elle sera automatiquement activée lorsque le **récepteur radio** sera en fonctionnement.

3.3 Désactivation automatique de la fonction « homme à la mer »

En cas de non-utilisation prolongée, chaque émetteur désactive automatiquement sa propre fonction « homme à la mer » : une semaine sans appuyer sur une touche. Lorsque l'émetteur désactive sa fonction « homme à la mer », le **récepteur radio** émet un signal sonore composé de 2 bips, pour informer l'utilisateur.

IMPORTANT :

- Quand la fonction « Homme à la Mer » est activée, l'émetteur consomme plus d'énergie sur sa pile. Pour prolonger la durée de vie de la pile, nous vous conseillons d'activer cette fonction uniquement lorsque vous naviguez.
- Si l'émetteur est hors de portée du récepteur radio, par exemple lorsque vous vous éloignez de votre bateau sur le quai, alors un déclenchement « homme à la mer » imprévue se produira.

3.4 Acquitter et suspendre l'alarme

Pour acquitter l'alarme «Homme à la mer», vous devez couper l'alimentation de votre installation **TOPLINE**. Cette procédure de désactivation est un peu longue, mais permet de garder en mémoire l'information de cap et de distance de « l'homme à la mer », ceci quelles que soient les commandes exécutées sur votre installation **TOPLINE**.

Pour suspendre l'alarme sonore (pendant la manœuvre de récupération de l'homme à la mer, par exemple), appuyez sur l'une des touches de votre **émetteur**. Le cap et la distance estimés pour rejoindre l'homme à la mer restent affichés.

ATTENTION :

- Quand la fonction « Homme à la Mer » est activée, l'**émetteur** consomme plus d'énergie sur sa pile. Pour prolonger la durée de vie de la pile, nous vous conseillons d'activer cette fonction uniquement lorsque vous naviguez.
- Si l'**émetteur** est hors de portée du récepteur radio, par exemple lorsque vous vous éloignez de votre bateau sur le quai, alors un déclenchement « homme à la mer » imprévue se produira.

4 CARACTERISTIQUES TECHNIQUES

- Alimentation : par pile lithium 3.6V. Durée de la pile 1 à 3 ans.
Pour remplacer la pile, retournez l'émetteur chez votre distributeur.
- Étanchéité : IP68, étanche à l'immersion.
- Poids : 65grs.
- Température de fonctionnement : -10°C à +50°C
- Température de stockage : -20°C à +60°C

5 INITIALISATION ET APPAIRAGE DES EMETTEURS

L'initialisation du ou des émetteur(s) s'effectue en même temps que l'initialisation du **récepteur radio**. Pour cela, référez-vous à la notice d'installation du **récepteur radio**.

